

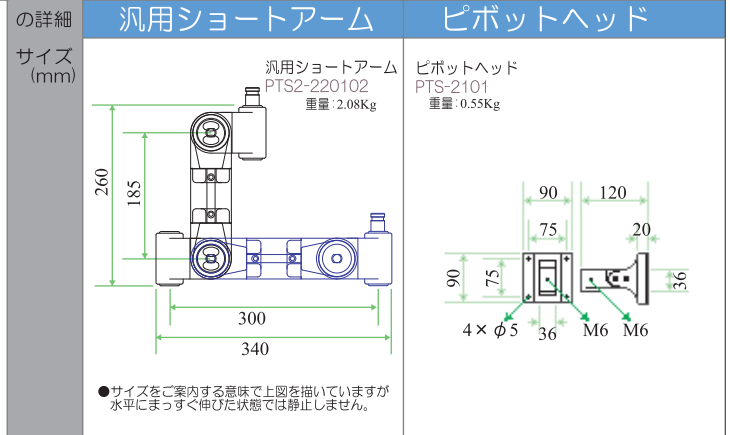

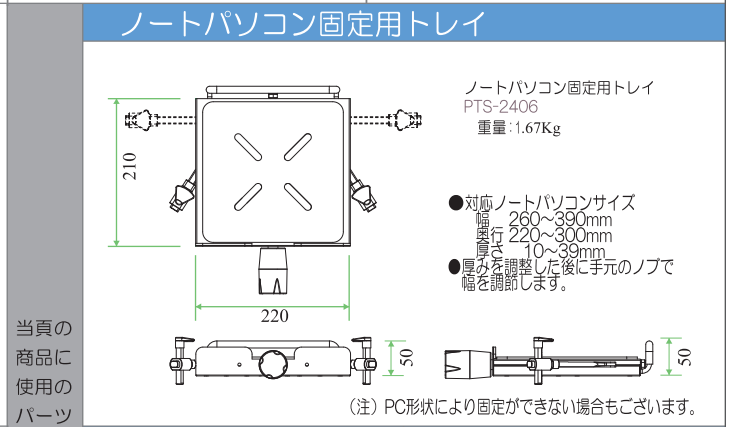

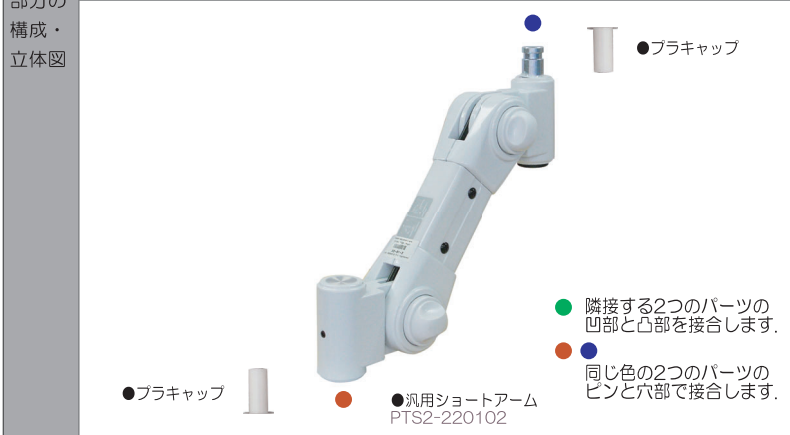
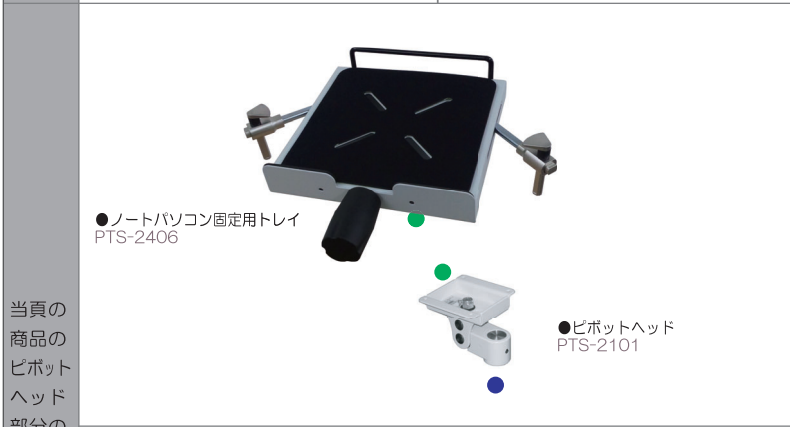

LiveCreator

商品名	NAS2-24C	NAS2-24G	NAS2-24G2	NAS2-24W
概念図と概略	 <p>イメージは NAS2-24C</p> <ul style="list-style-type: none"> ●C型クランプ固定式 ●耐荷重：max 7Kg ●サイズ 単位：mm 440(W)×620(D)×430(H) ●総重量 5.35 Kg ●業務用ノートパソコン、ノート型計測器固定用 ●主材料：アルミダイキャスト及び鋼鉄材 	 <p>イメージは NAS2-24G</p> <ul style="list-style-type: none"> ●グロメット固定式 ●耐荷重：max 7Kg ●サイズ 単位：mm 440(W)×620(D)×430(H) ●総重量 4.57Kg ●業務用ノートパソコン、ノート型計測器固定用。 ●主材料：アルミダイキャスト及び鋼鉄材 	 <p>イメージは NAS2-24G2</p> <ul style="list-style-type: none"> ●フランジつきグロメット固定式 ●耐荷重：max 7Kg ●サイズ 単位：mm 440(W)×620(D)×490(H) ●総重量 4.87Kg ●業務用ノートパソコン、ノート型計測器固定用。 ●主材料：アルミダイキャスト及び鋼鉄材 	 <p>イメージは NAS2-24W</p> <ul style="list-style-type: none"> ●壁面ブラケット固定式 ●耐荷重：max 7Kg ●サイズ 単位：mm 440(W)×620(D)×430(H) ●総重量 5.13Kg ●業務用ノートパソコン、ノート型計測器固定用。 ●主材料：アルミダイキャスト及び鋼鉄材
	<p>●C型クランプ固定式</p> <p>●耐荷重：max 7Kg</p> <p>●サイズ 単位：mm 440(W)×620(D)×430(H)</p> <p>●総重量 5.35 Kg</p> <p>●業務用ノートパソコン、ノート型計測器固定用</p> <p>●主材料：アルミダイキャスト及び鋼鉄材</p>	<p>●グロメット固定式</p> <p>●耐荷重：max 7Kg</p> <p>●サイズ 単位：mm 440(W)×620(D)×430(H)</p> <p>●総重量 4.57Kg</p> <p>●業務用ノートパソコン、ノート型計測器固定用。</p> <p>●主材料：アルミダイキャスト及び鋼鉄材</p>	<p>●フランジつきグロメット固定式</p> <p>●耐荷重：max 7Kg</p> <p>●サイズ 単位：mm 440(W)×620(D)×490(H)</p> <p>●総重量 4.87Kg</p> <p>●業務用ノートパソコン、ノート型計測器固定用。</p> <p>●主材料：アルミダイキャスト及び鋼鉄材</p>	<p>●壁面ブラケット固定式</p> <p>●耐荷重：max 7Kg</p> <p>●サイズ 単位：mm 440(W)×620(D)×430(H)</p> <p>●総重量 5.13Kg</p> <p>●業務用ノートパソコン、ノート型計測器固定用。</p> <p>●主材料：アルミダイキャスト及び鋼鉄材</p>



 <p>●ピンつきC型クランプ固定式 PTS-2501</p>	 <p>●グロメット固定式 PTS-2522</p>	 <p>●フランジつきグロメット固定式 PTS-2525</p>	 <p>●壁面ブラケット固定式 PTS-2512</p>
--------------------------------------------------------------------------------------------------------------------	---------------------------------------------------------------------------------------------------------------	----------------------------------------------------------------------------------------------------------------------	-------------------------------------------------------------------------------------------------------------------

当頁の商品の取り付け部分の構成立体図